

KAMIL



CATALOGO DE PRODUCTOS

2020

IMPORTANDO CALIDAD

Kamil es una empresa dedicada a brindar tanto servicios como productos, contando con una amplia línea de productos, la cual se ha encargado de ampliar a lo largo de los años que lleva en servicio.

Iniciando en 2011 con la importación de Mármol, granito y cuarzo, al día de hoy podemos ofrecerle una gran variedad de colores y texturas que se adaptan a su diseño de cocinas, departamento que nos hemos dedicado a mejorar y perfeccionar a lo largo de estos años.

En el área comercial nos comenzamos a abrir paso en el mercado con ACM, empleado para fachadas, es un recubrimiento fabricado con una lamina de aluminio, material que ofrece ventajas en cuanto a peso, acabado uniforme, tiempos de instalación, entre otras.

Empleado ampliamente en el sector de publicidad el ACM junto con el Acrílico y PVC, nos permitió abrir paso en este nuevo sector de la publicidad, como lo es la fabricación de cajas de luz, rótulos, etc.

El último de los productos que se agregó a nuestra línea de productos es el aluminio, en su presentación con diferentes perfiles, el cual viene a servir a la empresa como materia prima para la fabricación

de estructuras en la instalación de ACM, permitiendonos disminuir aún más nuestros costos.

Además de este uso, los perfiles de aluminio al igual que todos nuestros productos, están a la disposición de los clientes que deseen comprar únicamente. Ya que con el tiempo nos hemos convertido en una empresa que ofrece tanto servicio de instalación de sus productos como la venta únicamente.



ACM

ACRILICO

ALUMINIO

PVC



MARMOL, GRANITO Y CUARZO



COLORES ACM MATE

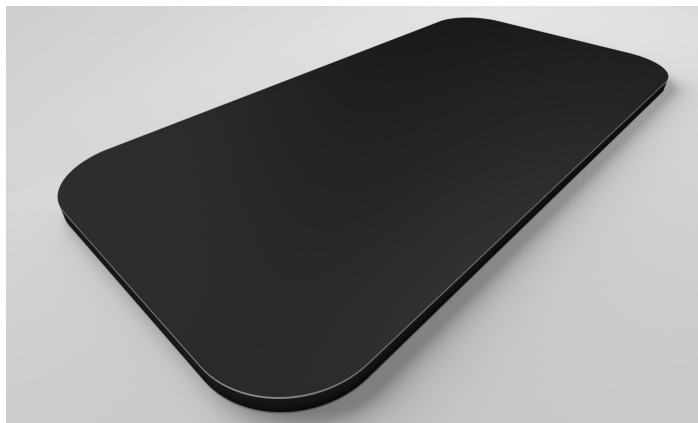

NEGRO MATE

Lámina de 4' x 8'
4mm de grosor
0.30mm de
recubrimiento de
aluminio

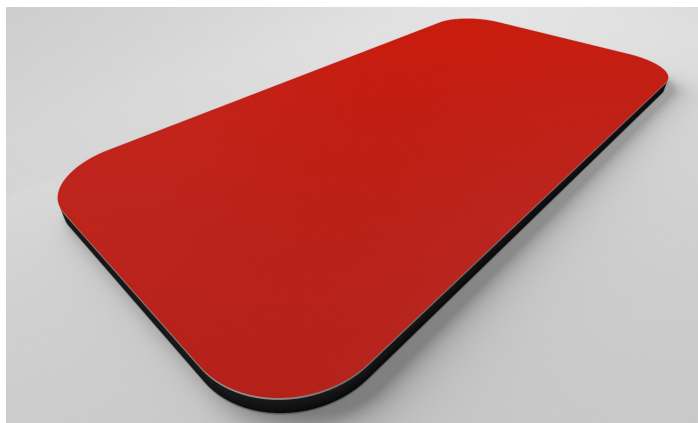

ROJO MATE

Lámina de 4' x 8'
4mm de grosor
0.30mm de
recubrimiento de
aluminio

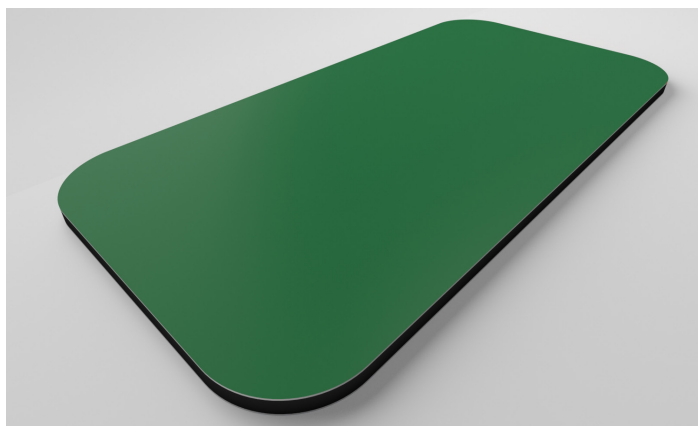

VERDE MATE

Lámina de 4' x 8'
4mm de grosor
0.30mm de
recubrimiento de
aluminio

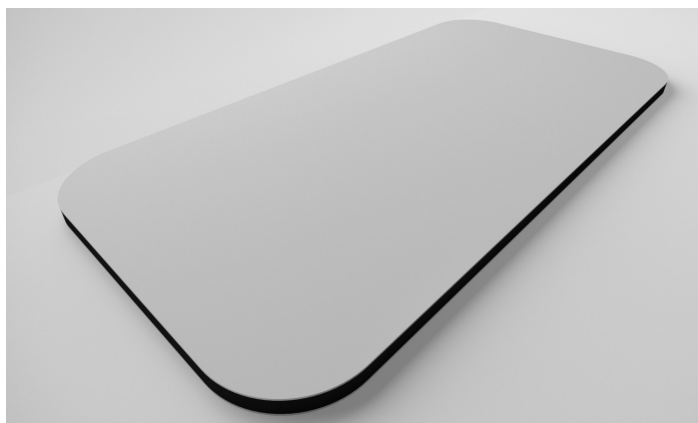

BLANCO MATE

Lámina de 4' x 8'
4mm de grosor
0.30mm de
recubrimiento de
aluminio

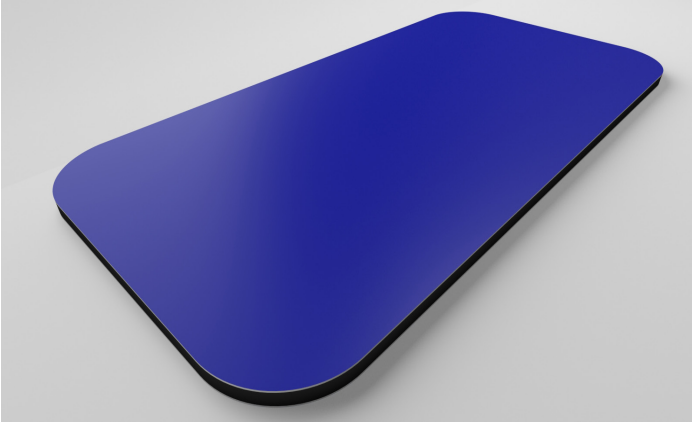

AZUL MATE

Lámina de 4' x 8'
4mm de grosor
0.30mm de
recubrimiento de
aluminio

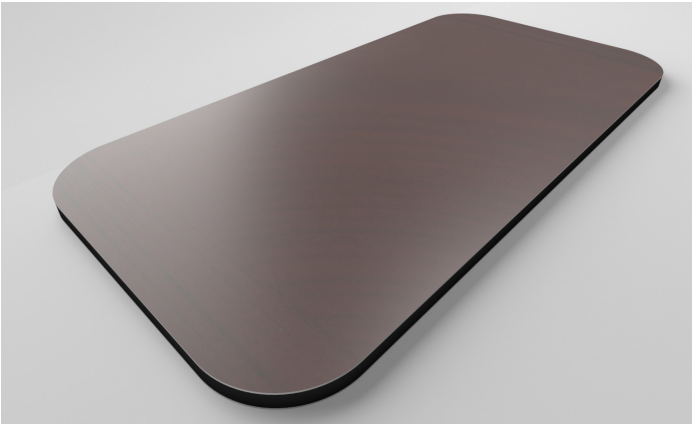

GRIS PLOMO

Lámina de 4' x 8'
4mm de grosor
0.30mm de
recubrimiento de
aluminio

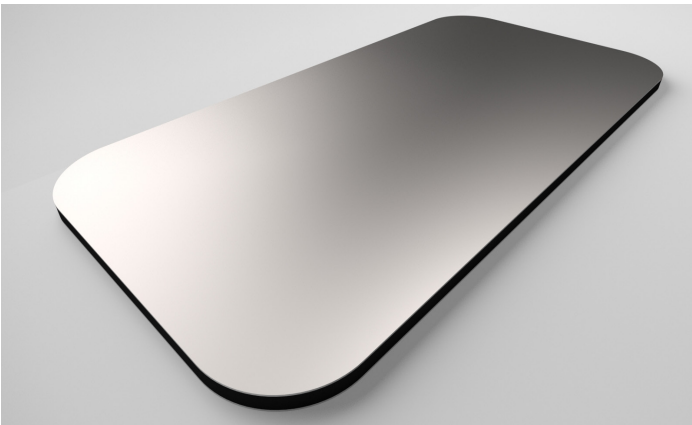

GRIS METALICO

Lámina de 4' x 8'
4mm de grosor
0.30mm de
recubrimiento de
aluminio

COLORES ACM BRILLANTE

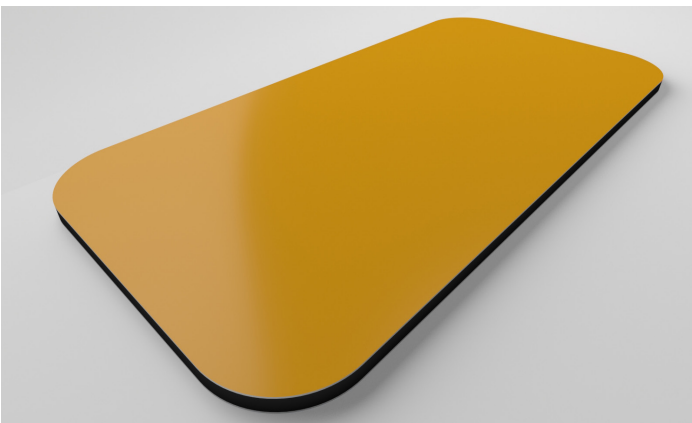

AMARILLO BRILLANTE

Lámina de 4' x 8'
4mm de grosor
0.30mm de
recubrimiento de
aluminio

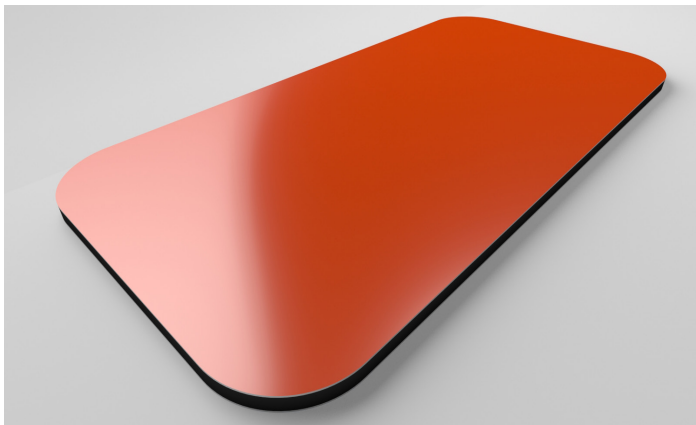

NARANJA BRILLANTE

Lámina de 4' x 8'
4mm de grosor
0.30mm de
recubrimiento de
aluminio



BLANCO BRILLANTE

Lámina de 4' x 8'
4mm de grosor
0.30mm de
recubrimiento de
aluminio

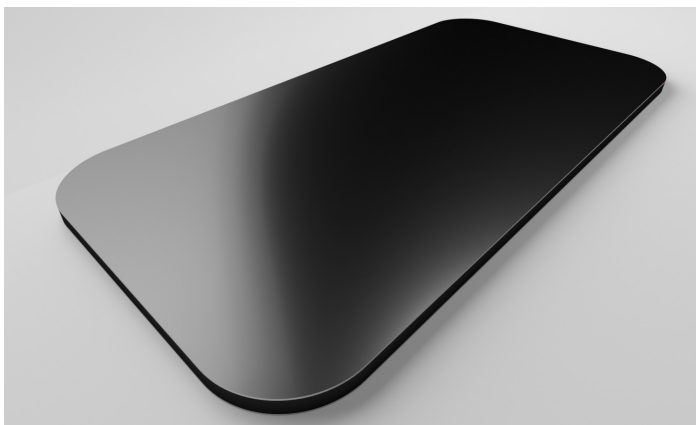

NEGRO BRILLANTE

Lámina de 4' x 8'
4mm de grosor
0.30mm de
recubrimiento de
aluminio

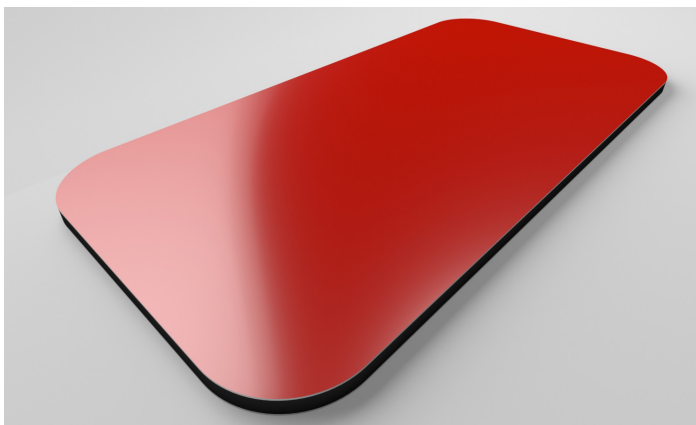

ROJO BRILLANTE

Lámina de 4' x 8'
4mm de grosor
0.30mm de
recubrimiento de
aluminio



ACM (ALUMINUM COMPOSITE MATERIAL)

Compuesto por dos laminas de aluminio con un nucleo de polietileno, protegidas y recubiertas con pintura PVDF para asegurar uniformidad en los acabados y durabilidad para exteriores. Utilizado en revestimiento de paredes, columnas, cenefas, muebles, cielos y especialmente fachadas.

con un peso liviano, hace que su instalación sea relativamente practica y mas segura al momento de trabajar en alturas. Su precio es bastante accesible comparado con otro tipo de recubrimientos. Con un adecuado mantenimiento puede llegar a tener una vida util de 10 años

ACABADOS ESPECIALES ACM

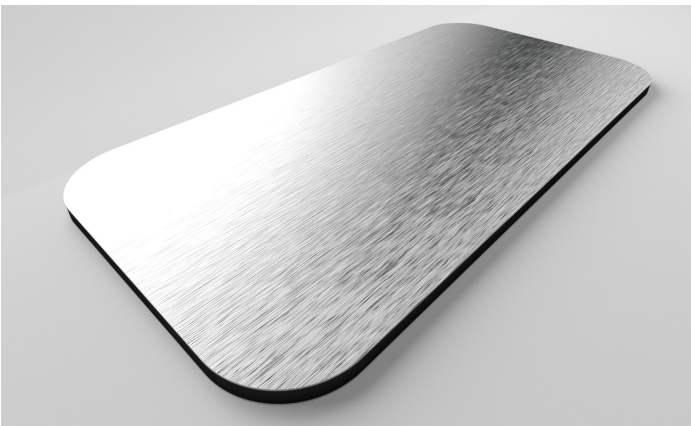

ALUMINIO CEPILLADO

Lámina de 4' x 8'
4mm de grosor
0.30mm de recubrimiento de aluminio

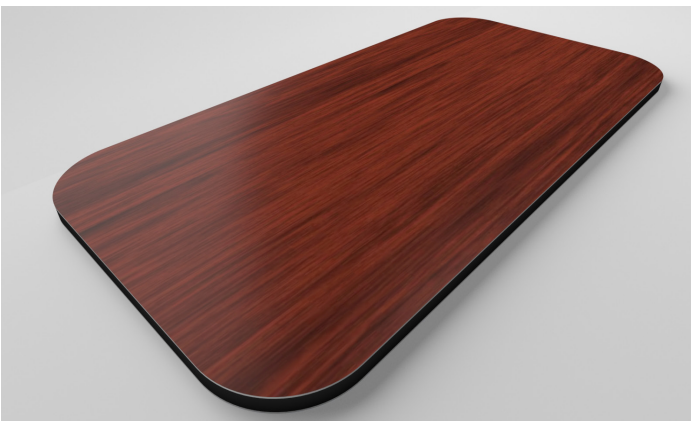

TEXTURA MADERA

Lámina de 4' x 8'
4mm de grosor
0.30mm de recubrimiento de aluminio

ACRILICO



Kamil es distribuidor exclusivo de PLASTIGLAS en Guatemala. Contando con una lista de colores en stock y cualquier color disponible de la marca bajo pedido. Contamos con tamaños de lamina de: 1.22m x 2.44m, 2m x 2m, 3m x 1.80m y grosores de 2mm, 3mm y 5mm. Para mas información puede solicitar muestras físicas a nuestros contactos.

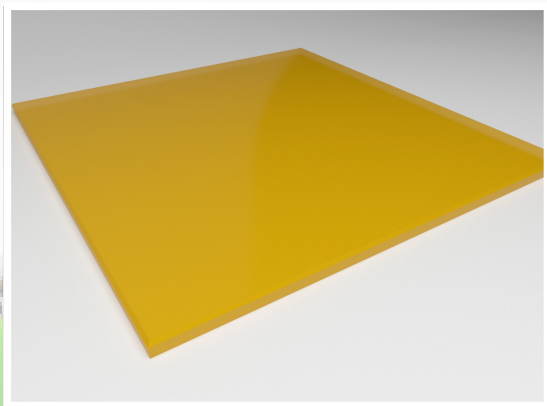

1 AMARILLO L165
Disponible en 3mm de
grosor

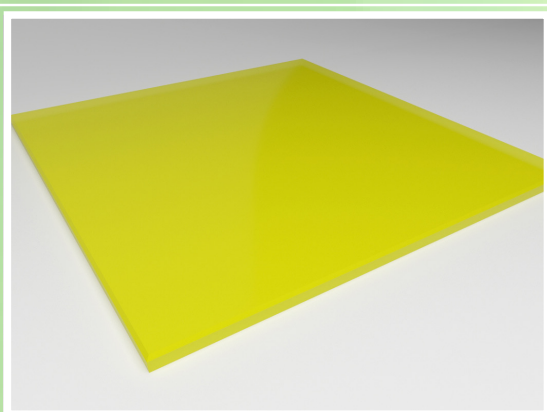

2 AMARILLO L167
Disponible en 3mm de
grosor

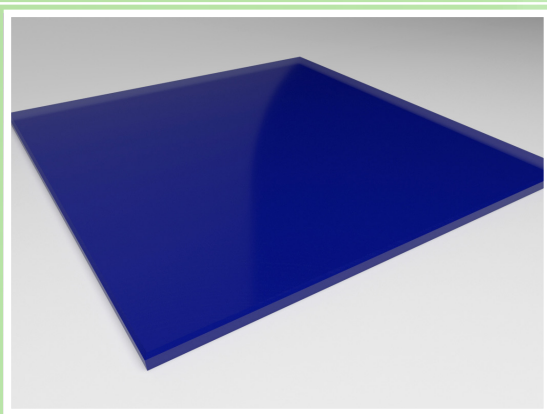

3 Azul L079
Disponible en 3mm de
grosor

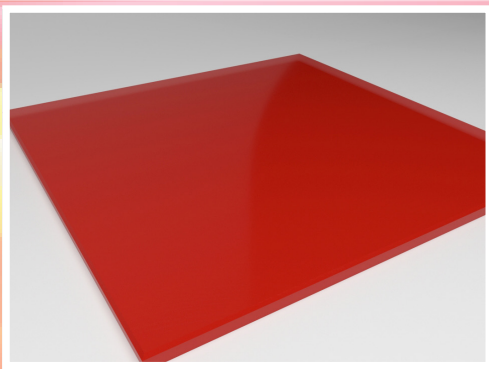

4 Rojo L135
Disponible en 3mm de
grosor

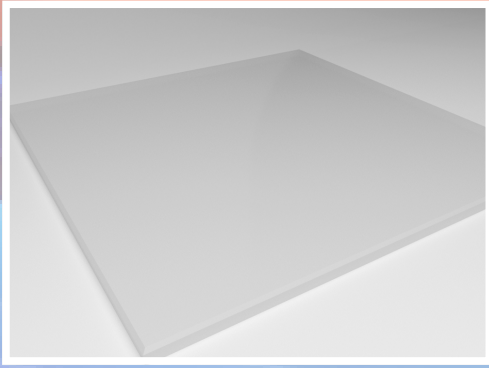

5 Blanco Z25
Disponible en 3mm y
5mm de grosor



6 Blanco Z26
Disponible en 3mm y
5mm de grosor

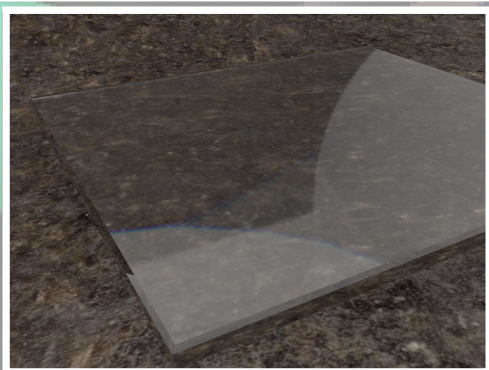

7 Transparente
Disponible en 2mm,
3mm y 5mm de grosor

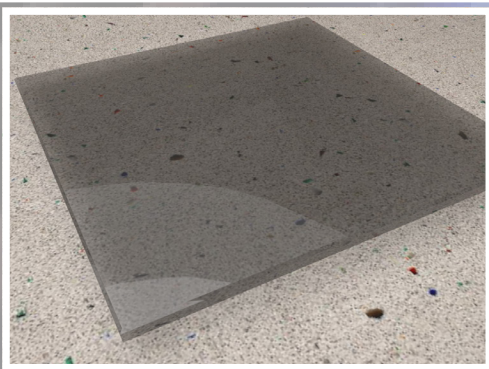

7 Transparente
Disponible en 2mm,
3mm y 5mm de grosor

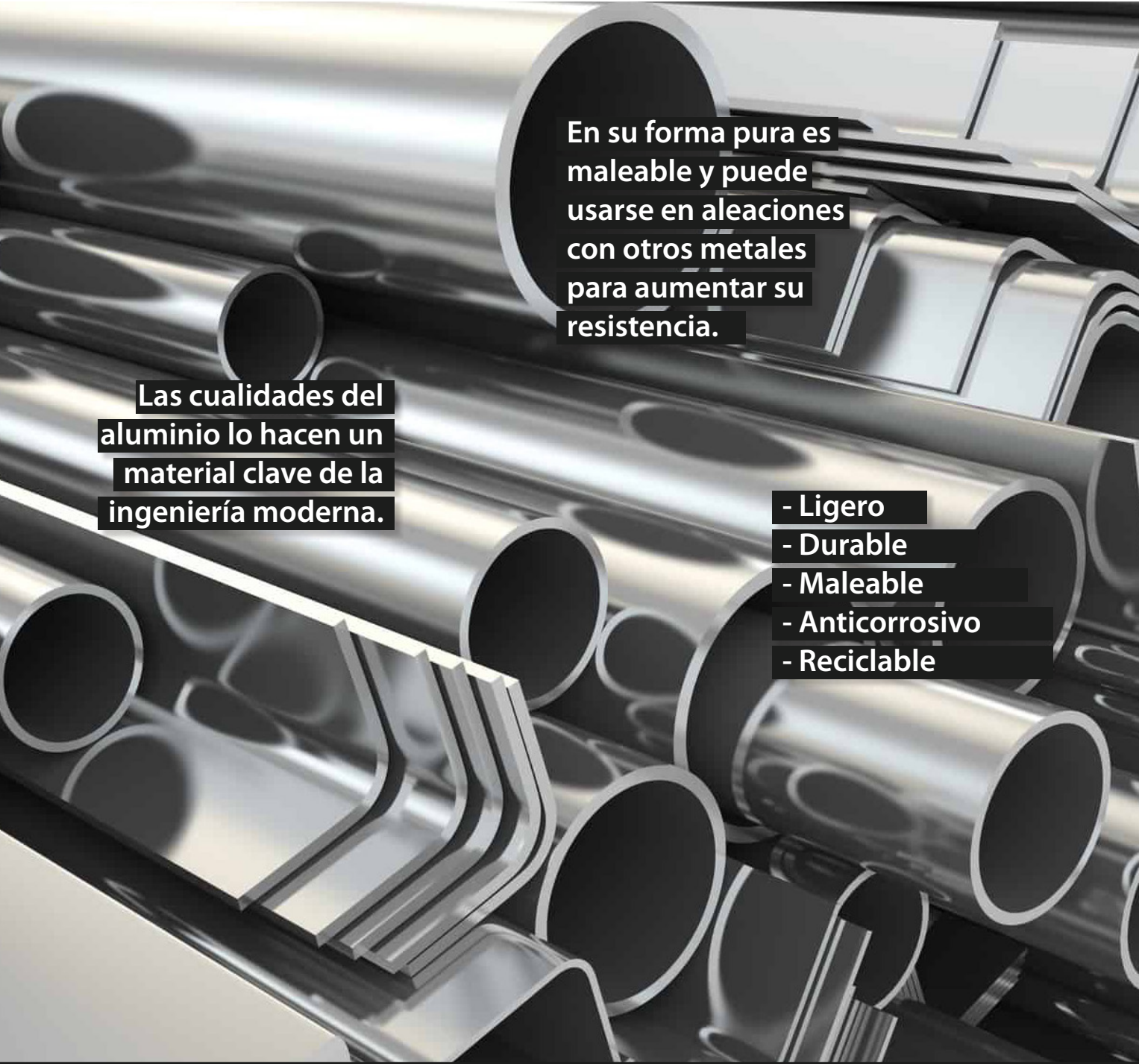

En su forma pura es maleable y puede usarse en aleaciones con otros metales para aumentar su resistencia.

Las cualidades del aluminio lo hacen un material clave de la ingeniería moderna.

- Ligero
- Durable
- Maleable
- Anticorrosivo
- Reciclable

PERFILES DE ALUMINIO

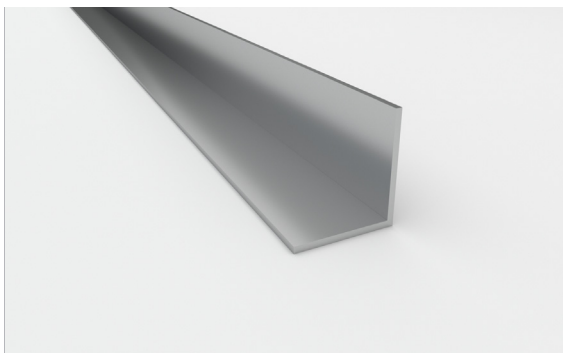
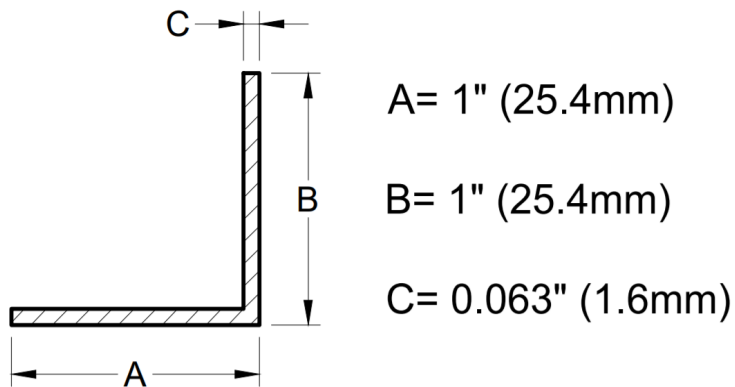

**ANGULAR 1" X 1"
ESTANDAR**

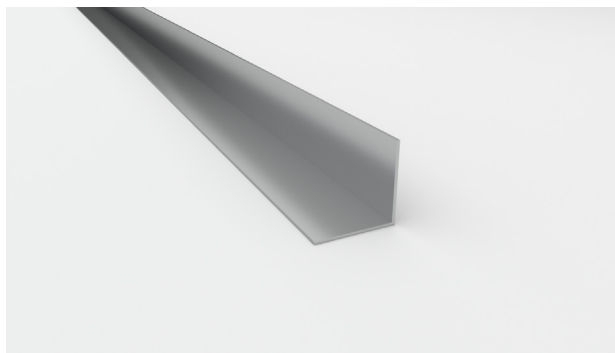
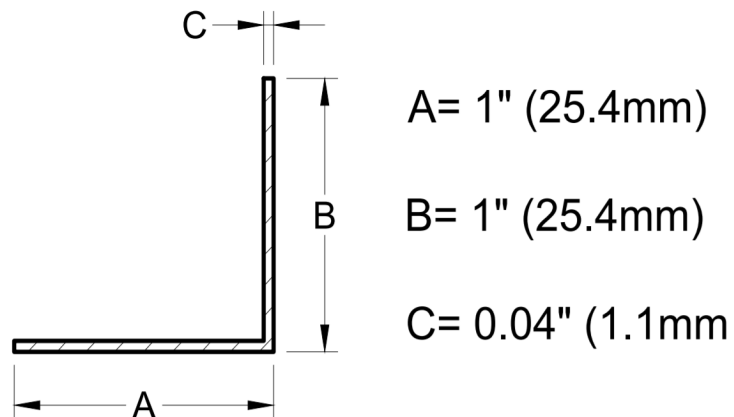

**ANGULAR 1" X 1"
LIVIANO**

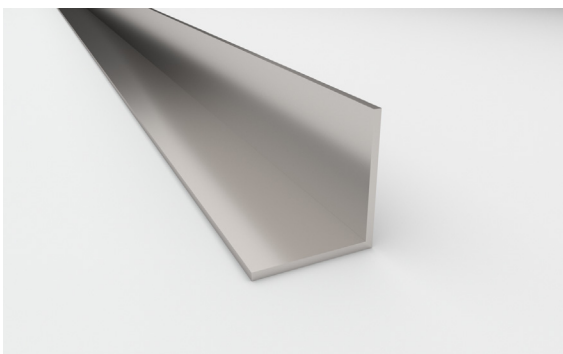
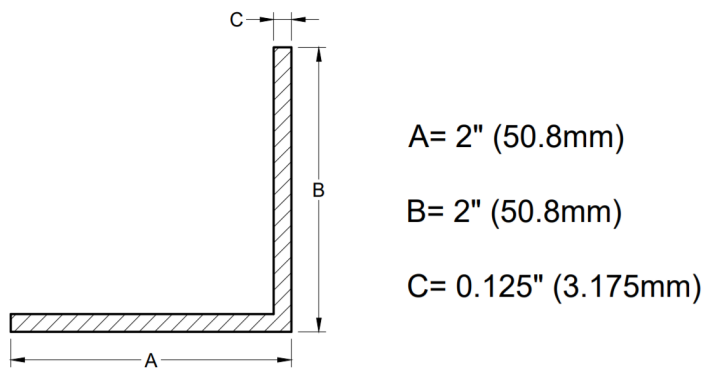

ANGULAR 2" X 2"

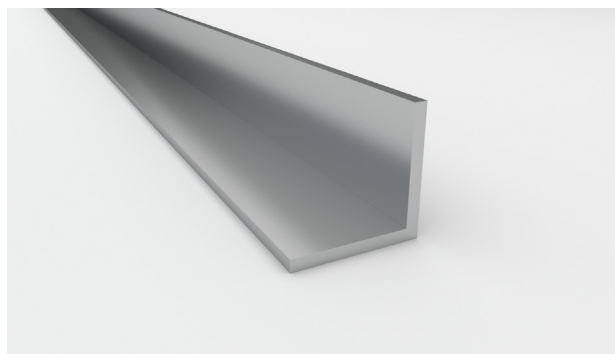
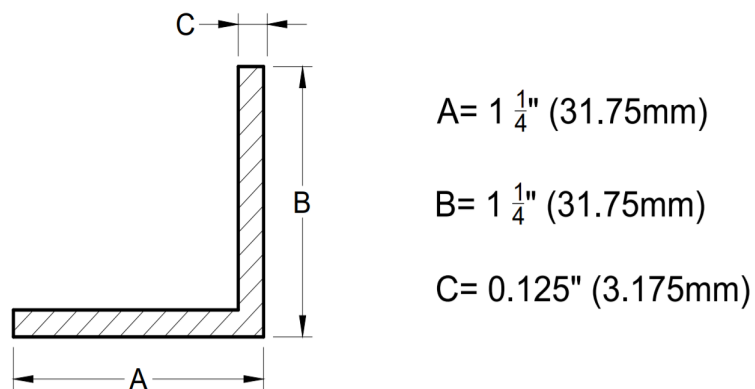

ANGULAR 1 1/4" X 1 1/4"

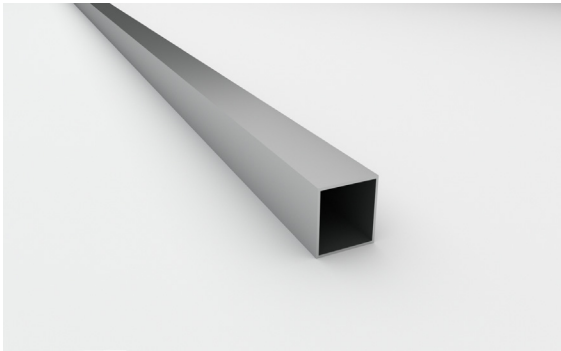
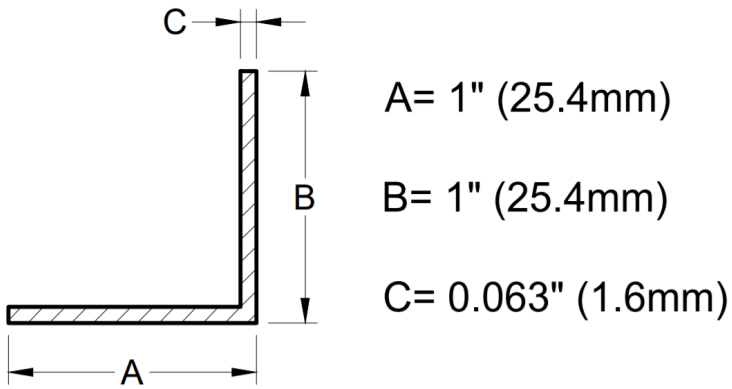

**ANGULAR 1" X 1"
ESTANDAR**

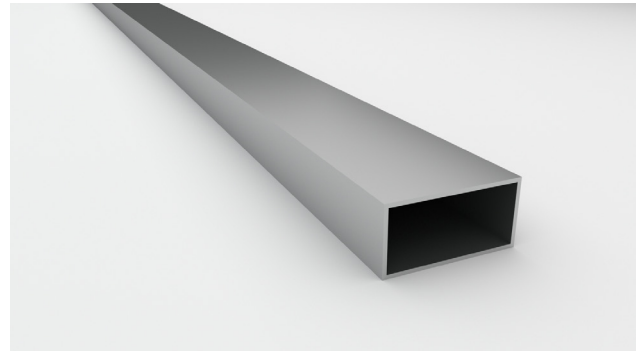
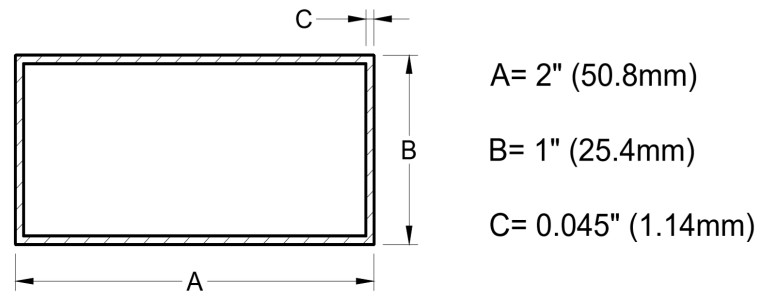

**ANGULAR 1" X 1"
LIVIANO**

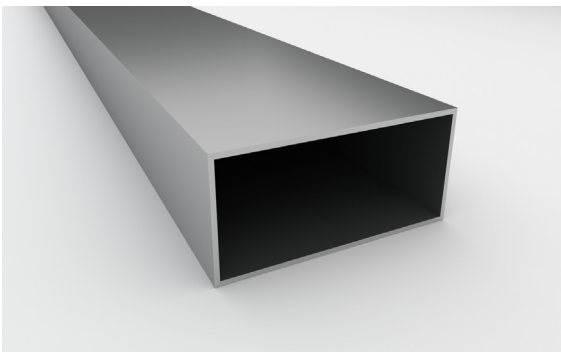
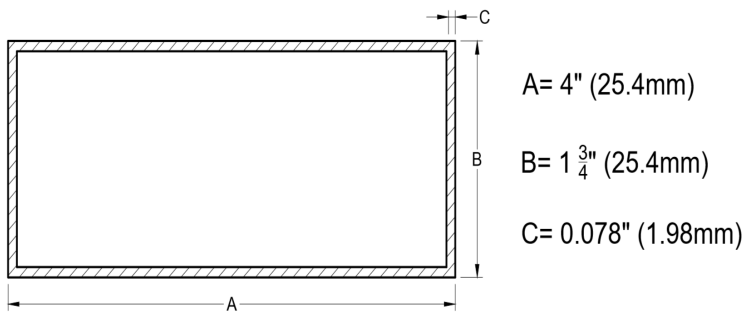

ANGULAR 2" X 2"

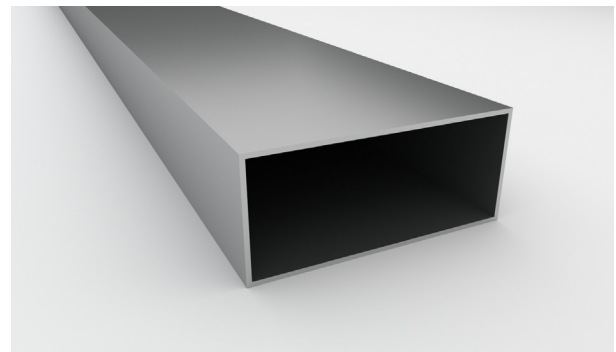
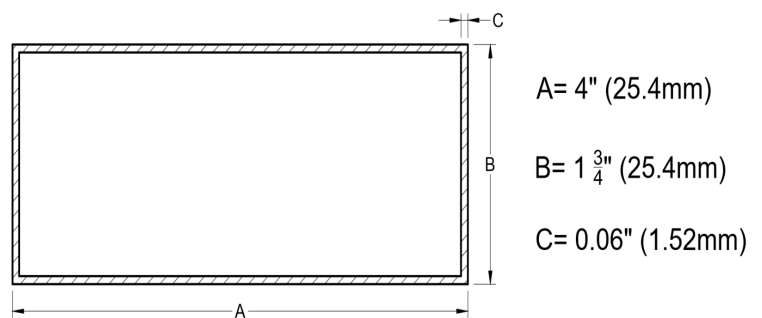

ANGULAR 1 1/4" X 1 1/4"

LAMINAS DE PVC

“El PVC rígido es un termoplástico con estructura amorfa que se distingue por su gran resistencia a los agentes químicos y sus excelentes propiedades mecánicas. Posee una excelente estabilidad química y una excelente resistencia al fuego (autoextinguible). Posee una notable resistencia frente a los ácidos diluidos y concentrados.”

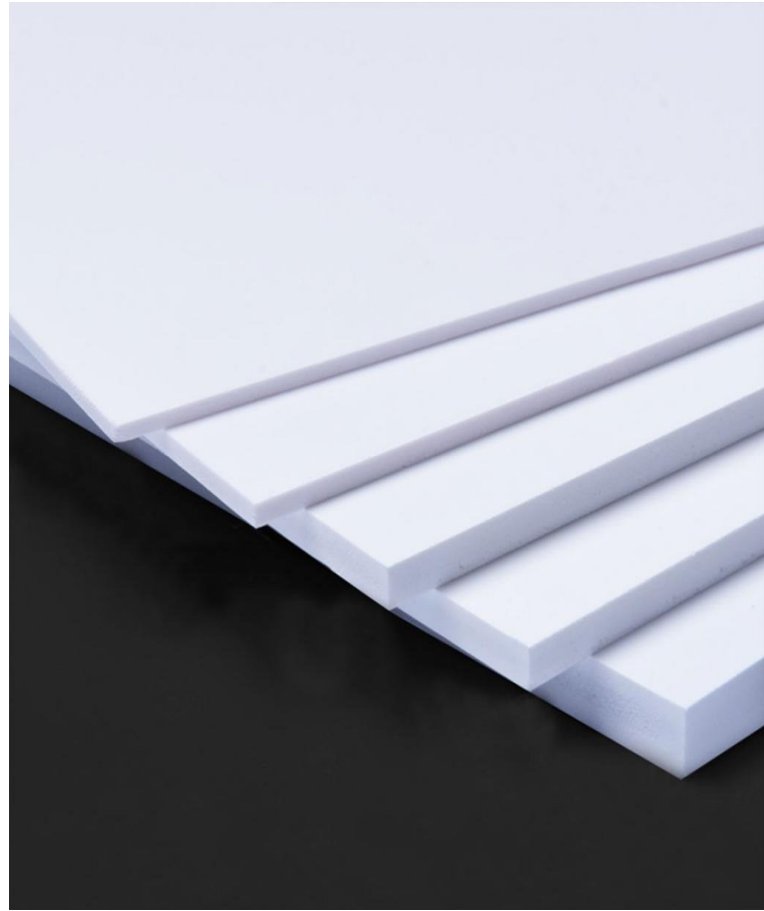

PVC

Laminas de PVC rígido ideal para aplicaciones de termoformado tales como: Señalización, rótulos, exhibidores, etc.

Disponibles en tamaños de 1.22m x 2.44m y grosores de 2mm, 3mm, 5mm y 10mm.

5mm

3mm

2mm



1 MARMOL SAFIRA

Marmol Safira en Barra de bar para AC Hotel by Marriot, Cayala, Ciudad de Guatemala.



2 CUARZO BLANCO

Cuarzo blanco puro para escritorio en ofibodegas, Carretera a El Salvador.



3 MARMOL TRAVERTINO

Mármol Travertino en lavamanos de visitas en Hotel Biltmore, zona 10, Ciudad de Guatemala



4 CUARZO GRIS

Cuarzo South Asia Gray en escritorio para planos en oficinas de Grupo cayala, Cayala, Ciudad de Guatemala

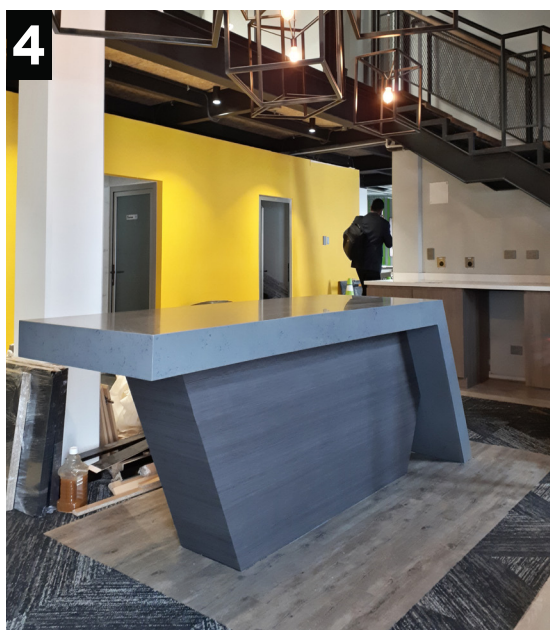

5 CUARZO BLANCO

Cuarzo blanco calacatta para recubrimiento de paredes en baño residencial. zona 14, Ciudad de Guatemala



6 GRANITO NEGRO

Granito Black Leather como piso en gradas residenciales, zona 16, Ciudad de Guatemala.





MARMOL

Marmol importado de diferentes lugares del mundo para su uso en cubiertas para baños, muros, escritorios y fachadas. Grosor de 2 cm y algunos de los colores disponible son:

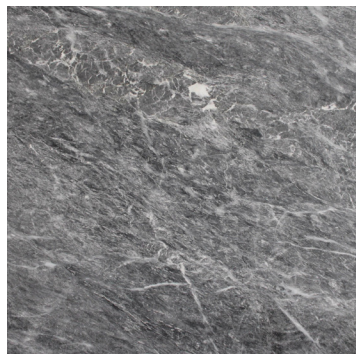

- Travertino
- Café tabaco
- Calacatta
- Crema Marfil
- Blanco Ibiza



GRANITO

Por su alta resistencia a los químicos es bastante usado en cocinas. De 2 cm de grosor, algunos de los colores disponibles son:



- Dallas White
- Black beauty
- Crystal white
- Crystal Yellow
- Ivory Minsk
- Macaubas white

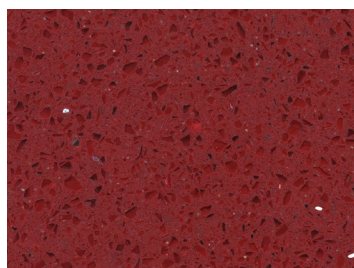
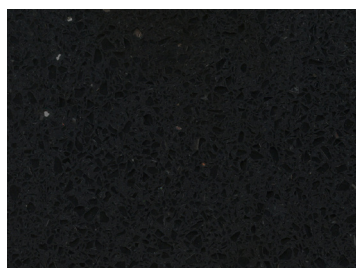

CUARZO

Utilizado cuando se deseen colores mas solidos, cuarzo de 1.5cm de grosor, colores disponibles:

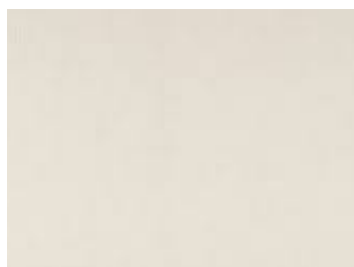

- Blanco estelar
- Negro estelar
- Rojo estelar
- Blanco puro
- Blanco oz
- Beige



CALIDAD AL MEJOR PRECIO
